

INSTALLATION. Brancher le programmeur sur un robinet d'eau domestique en suivant ces simples instructions.
Ne pas installer le programmeur dans des regards enterrés ou à l'intérieur de bâtiments.
Ne pas utiliser le programmeur avec des substances chimiques ou des liquides autres que de l'eau.
Ne pas utiliser le programmeur avec des pressions de fonctionnement inférieures à 0,2 bar (2,9 psi) ou supérieures à 12 bar (174 psi).

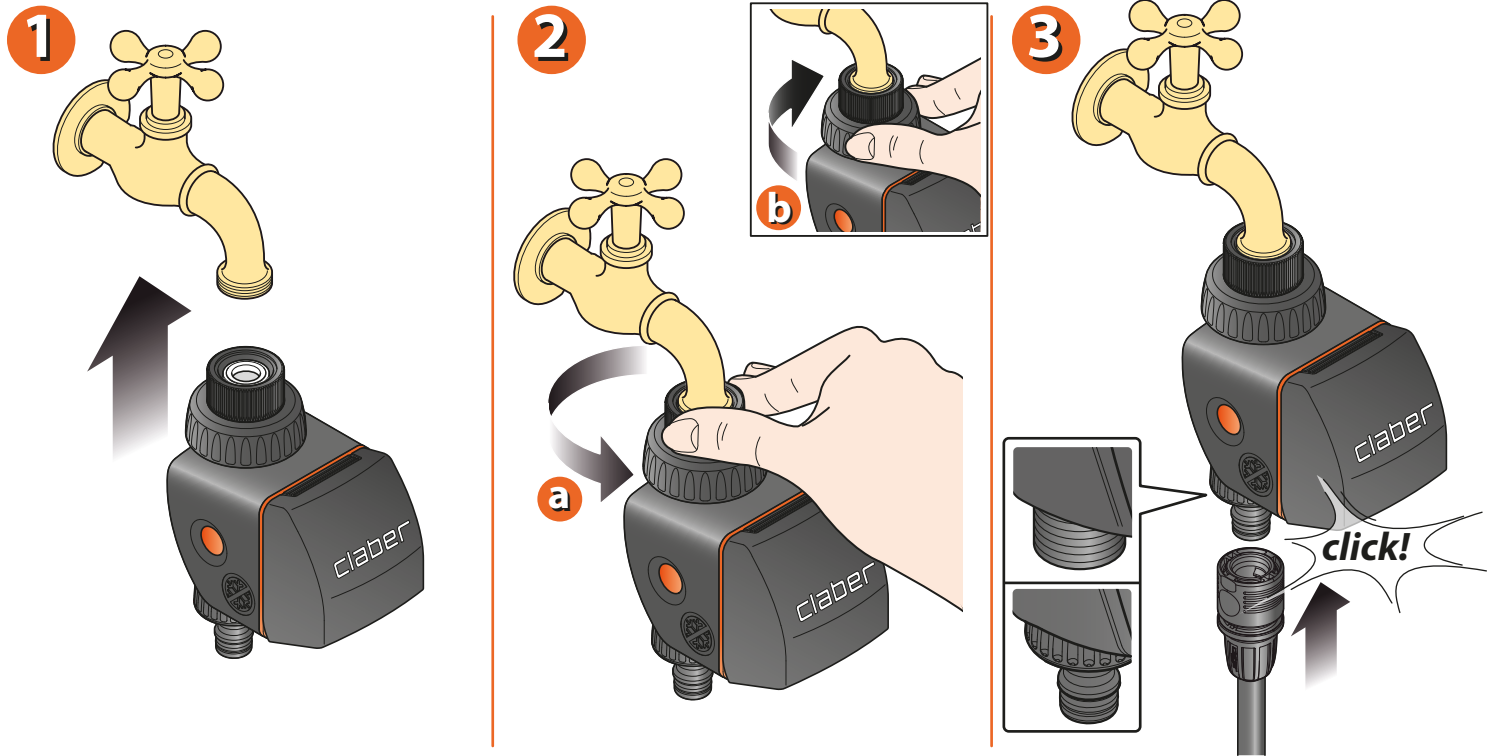

Pour Aquauno Select (cod.): 8423

REEMPLACER LA PILE. Le programmeur fonctionne avec une pile alcaline 9 V - 6LR61. Cette pile doit être remplacée par une neuve et chargée à chaque début de saison et suffit à l'alimentation du programmeur pour toute une saison d'arrosage. Pour remplacer la pile, procéder comme suit:

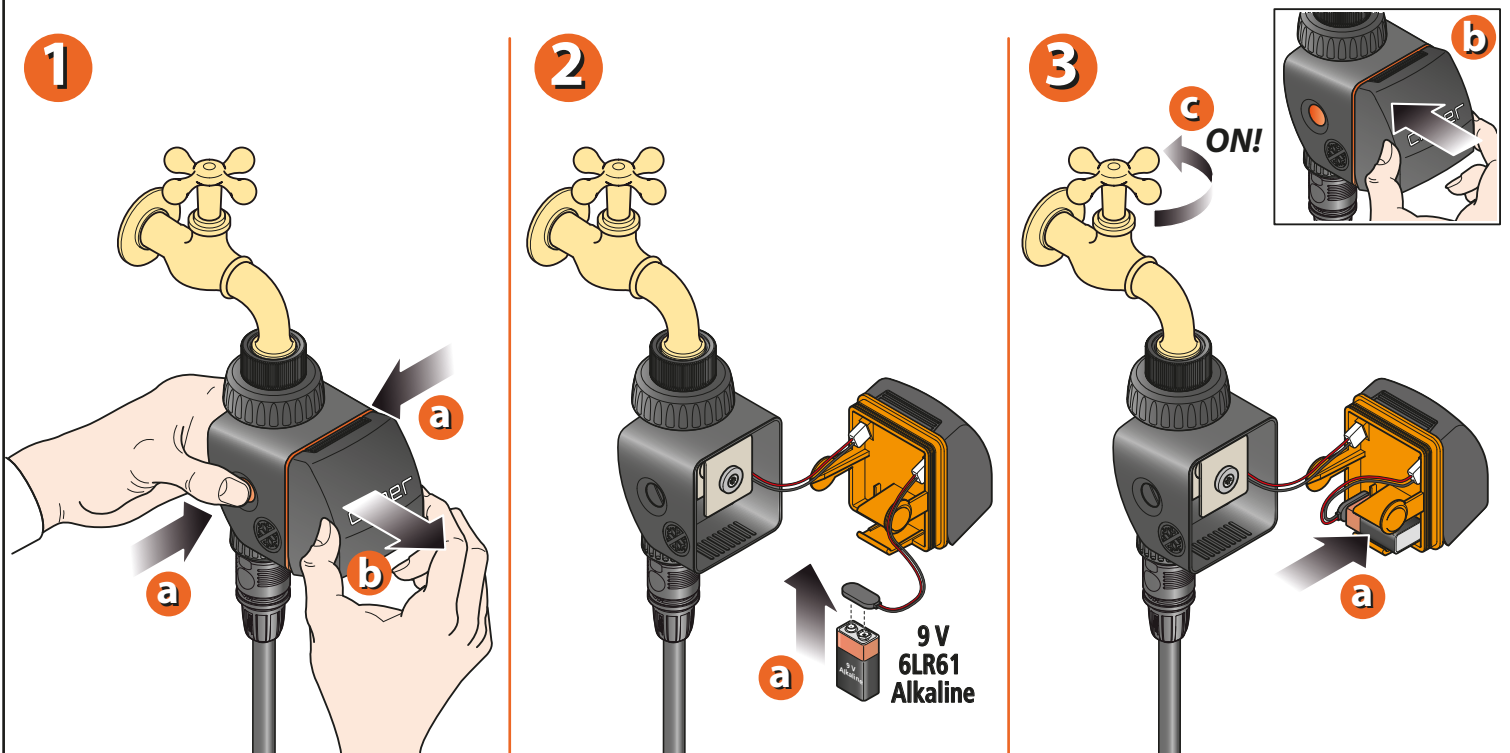

Pour Aquauno Select (cod.): 8423

UTILISATION. Le programmeur permet de déclencher et présélectionner un arrosage en choisissant la durée d'arrosage (combien arroser) et fréquence d'arrosage (quand arroser)
Aussi bien les durées que les fréquences sont préétablies et ne peuvent pas être modifiées.

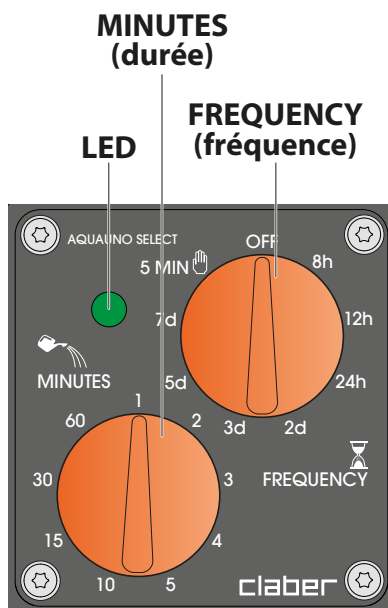
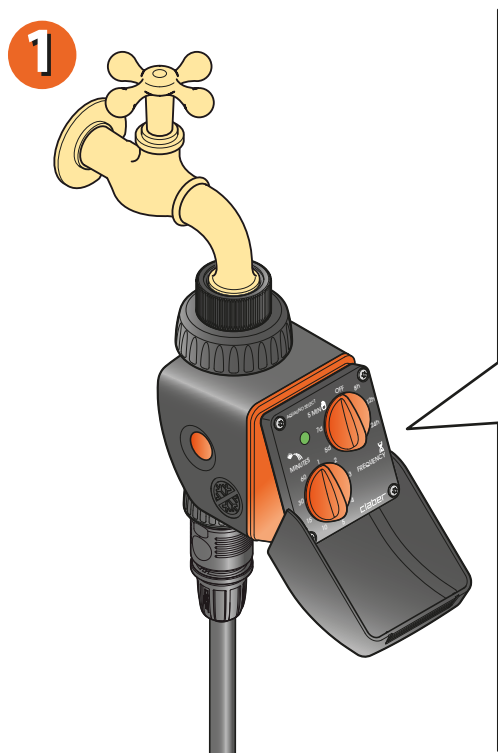

Durée d'arrosage (sélecteur - MINUTES)	
combien arroser	1-2-3-4-5-10-15-30-60 minutes
Fréquence d'arrosage (sélecteur - FREQUENCY)	
à quel intervalle arroser	OFF → programmeur éteint - aucun arrosage
	8h-12h-24h → arrosage toutes les 8-12-24 heures
	2d-3d-5d-7d → arrosage tous les 2-3-5-7 jours
	5 MIN (hand icon) → arrosage manuel

Pour Aquauno Select (cod.): 8423

UTILISATION. La LED du programmeur fournit des informations importantes :

1

LED clignotant RAPIDEMENT (2 clignotements par seconde)	→ le programmeur est en phase de programmation ;
LED clignotant LENTEMENT (1 clignotement toutes les 2 secondes)	→ le programmeur attend le déclenchement d'un arrosage ou a déjà déclenché un arrosage ;
LED clignotant avec une faible intensité lumineuse	→ la pile est presque à plat. La remplacer le plus tôt possible ;
LED éteinte	<ul style="list-style-type: none"> → la pile est complètement déchargée ; → la programmation n'est pas complète (seul le sélecteur « MINUTES » (durée) est présélectionné) : le programmeur ne déclenchera pas l'arrosage automatiquement jusqu'à l'achèvement de la programmation ; → le sélecteur « FREQUENCY » est sur « OFF » : le programmeur ne déclenchera pas l'arrosage automatiquement jusqu'à une nouvelle programmation ; → le sélecteur « FREQUENCY » est sur « 5 MIN (hand icon) » (manuel) et l'arrosage manuel est déjà terminé : le programmeur ne déclenchera pas l'arrosage automatiquement jusqu'à une nouvelle programmation.

Pour Aquauno Select (cod.): 8423

UTILISATION. Programmation de l'arrosage. Programmer l'heure de déclenchement journalier des arrosages (à 20:00 par exemple).

- 1 - Présélectionner la DURÉE en tournant le sélecteur « minutes » (durée) sur la durée préétablie désirée (à 10 minutes par exemple) : La LED reste allumée pour indiquer que la programmation n'est pas complète (le programmeur ne déclenchera pas l'arrosage automatiquement jusqu'à l'achèvement de la programmation).
- 2 - Présélectionner la FRÉQUENCE en tournant le sélecteur « FREQUENCY » (fréquence) (à 12h par exemple) : la programmation est complète la LED clignote rapidement pendant quelques secondes, puis LENTEMENT (1 clignotement toutes les 2 secondes).
- 3 - Un arrosage se déclenchera immédiatement après la programmation.

1

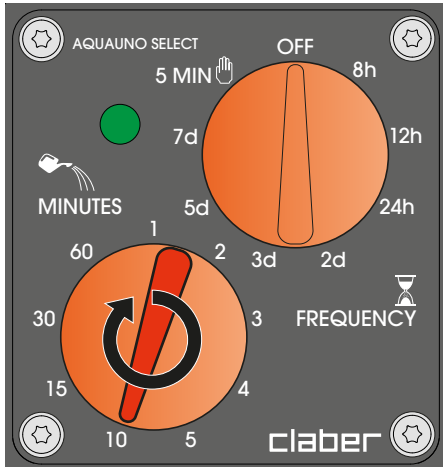

(es.: 20:00 - 24 mai)

2

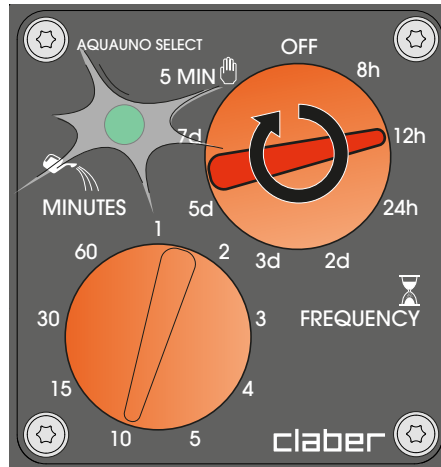

(es.: 20:00 - 24 mai)

3



(es.: 20:00 - 24 mai)

Pour Aquauno Select (cod.): 8423

UTILISATION. Programmation de l'arrosage.

1 - L'arrosage cessera au terme de la durée prédéfinie avec le sélecteur « minutes » (durée).

Quand se déclencheront les arrosages suivants ?

2 - À partir de l'heure de programmation ou du moment de l'insertion de la pile, les arrosages suivants se déclencheront après le nombre d'heures ou de jours prédéfinis avec le sélecteur « FREQUENCY » (fréquence) (à 12h par exemple).

Pendant l'arrosage et dans l'intervalle entre deux arrosages, la LED clignote LENTEMENT (1 clignotement toutes les 2 secondes) pour indiquer que les arrosages programmés seront correctement effectués pour la durée et la fréquence prédéfinies.

1

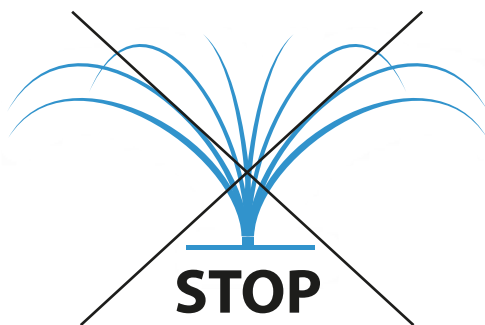

(es.: 20:10 - 24 mai)

2

8:00 | 20:00
Fréquence: 12h
Durée: 10 min



(es.: à partir du 25 mai)

Pour Aquauno Select (cod.): 8423

UTILISATION. Arrosage manuel. Si dans l'intervalle entre deux arrosages vous souhaitez effectuer un arrosage supplémentaire (par exemple à 19:00), vous pourrez déclencher un arrosage manuel de la durée de 5 minutes.

1 - noter et mémoriser la position courante du sélecteur « FREQUENCY » (fréquence) de manière à pouvoir rétablir la programmation précédente à la fin de l'arrosage manuel.

2 - Tourner le sélecteur « FREQUENCY » (fréquence) en le positionnant sur « 5 MIN » (il n'est pas nécessaire de présélectionner le sélecteur « minutes » (durée) du fait que la durée de l'arrosage manuel est prédéfinie).

3 - L'arrosage de la durée de 5 minutes se déclenchera immédiatement. Il n'est pas possible d'augmenter la durée d'un arrosage manuel (le temps est prédéfini à 5 minutes), mais il est toutefois possible d'en anticiper manuellement l'interruption en positionnant le sélecteur « FREQUENCY » (fréquence) sur la position de démarrage (point 1).

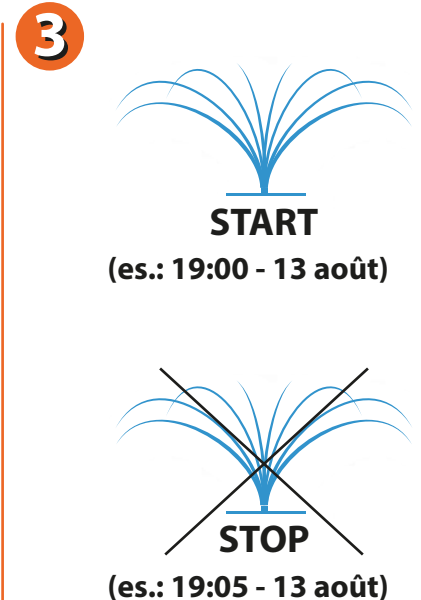
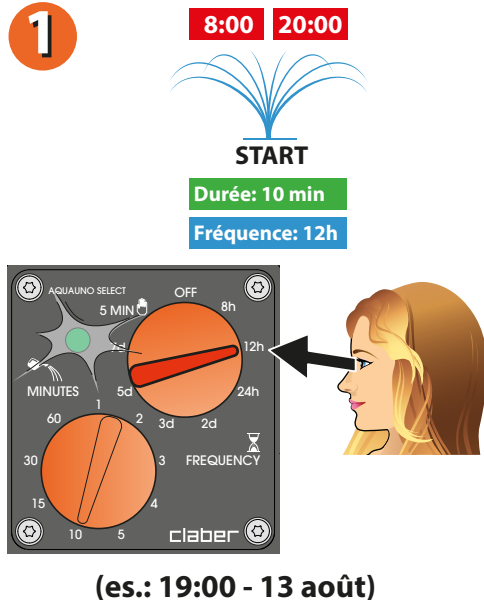

Pour Aquauno Select (cod.): 8423

UTILISATION. Arrosage manuel. À la fin de l'arrosage (ou avant si vous souhaitez en anticiper l'arrêt), tourner le sélecteur « FREQUENCY » (fréquence) :

4a - **ur la position de démarrage (point 1)**, la programmation précédente est conservée en mémoire : les arrosages se déclencheront aux horaires habituels. Pendant la rotation du sélecteur, pour le positionner sur la fréquence précédente, il ne faut pas s'arrêter pendant plus de 3 secondes sur une autre fréquence, sinon cette action sera considérée comme une nouvelle programmation.

4b - **sur une nouvelle fréquence**, la programmation précédente N'est PAS conservée en mémoire : un arrosage de la durée prédéfinie se déclenchera immédiatement et les arrosages suivants démarreront après le nombre d'heures ou de jours prédéfinis avec le sélecteur « FREQUENCY » (fréquence).



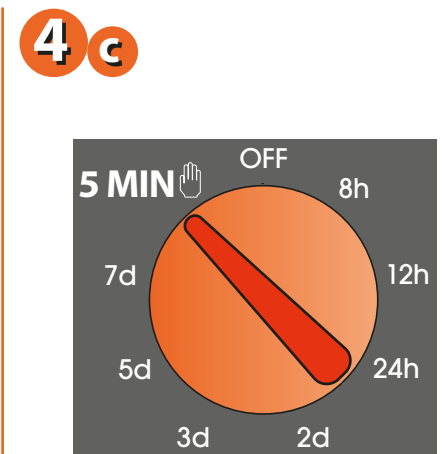
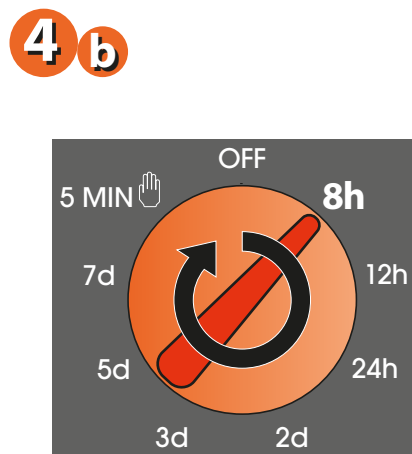

4c - **si le sélecteur « FREQUENCY » (fréquence) reste positionné sur « 5 MIN »**, les arrosages programmés précédemment ne se déclencheront pas (la LED reste éteinte pour mettre en évidence cette condition).



Pour Aquauno Select (cod.): 8423

UTILISATION. Variations de la programmation. Changer l'horaire de démarrage et/ou la fréquence des arrosages.

- 1 - Attendre le nouvel horaire auquel vous souhaitez que les arrosages se déclenchent chaque jour (par exemple à 22:00).
- 2 - Tourner le sélecteur « FREQUENCY » (fréquence) en le positionnant sur « OFF » et attendre l'extinction de la LED.
- 3 - Repositionner le sélecteur « FREQUENCY » sur la nouvelle fréquence désirée.
- 4 - Immédiatement après la reprogrammation se déclenchera un arrosage de la durée prédéfinie et les arrosages suivants démarreront après le nombre d'heures ou de jours prédéfinis avec le sélecteur « FREQUENCY » (fréquence).

<p>1</p> <p>8:00 20:00</p>  <p>START</p> <p>Durée: 10 min</p> <p>Fréquence: 12h</p> <p>(es.: 13 août)</p>	<p>2</p>  <p>(es.: 22:00 13 août)</p>	<p>3</p>  <p>(es.: 22:00 13 août)</p>	<p>4</p> <p>6:00 14:00 22:00</p>  <p>START</p> <p>Fréquence: 12h</p> <p>Fréquence: 8h</p> <p>(es.: 14 août)</p>
--	---	--	---

Pour Aquauno Select (cod.): 8423



UTILISATION. Variations de la programmation. Changer la durée des arrosages.

La durée des arrosages peut être modifiée en cours d'arrosage ou dans l'intervalle entre deux arrosages.

Pendant l'intervalle entre deux arrosages, il est possible :

- de diminuer ou d'augmenter la durée prédéfinie en tournant le sélecteur « minutes » (durée). Noter que la variation se répercutera sur l'arrosage suivant.

EXEMPLE : à 19:00 vous désirez augmenter de 10 à 15 minutes la durée d'un arrosage qui doit se déclencher à 20:00.

<p>1</p> <p>8:00 20:00</p> <p>Fréquence: 12h</p> <p>Durée: 10 min</p> <p>(es.: 19:00)</p>	<p>2</p>  <p>(es.: 19:00)</p>	<p>3</p> <p>8:00 20:00</p> <p>Fréquence: 12h</p> <p>Durée: 15 min</p>  <p>START</p> <p>(es.: 20:00 -> 20:15)</p>
---	--	---

Pour Aquauno Select (cod.): 8423

UTILISATION. Variations de la programmation. Changer la durée des arrosages.

La durée des arrosages peut être modifiée en cours d'arrosage ou dans l'intervalle entre deux arrosages. En cours d'arrosage, il est possible :

- de diminuer la durée prédéfinie en tournant le sélecteur « minutes » (durée) : l'arrosage en cours s'interrompra aussitôt après le nouveau temps prédéfini, ou si ce même temps a déjà été dépassé, il cessera dès la rotation du sélecteur « minutes » (durée).

EXEMPLE : à 20:00 vous désirez diminuer de 10 à 5 minutes la durée d'un arrosage en cours depuis déjà 3 minutes.

1

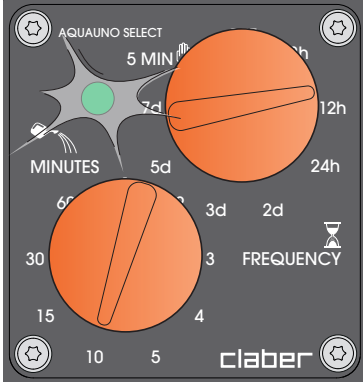

(es.: 20:00 - 24 mai)

2



20:03
(es.: 20:03 - 24 mai)

3

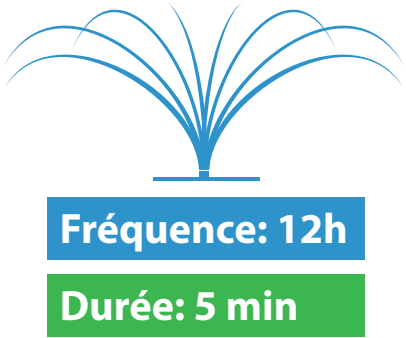

Fréquence: 12h
Durée: 5 min

L'arrosage cesse 5 minutes après le déclenchement.

(es.: 20:00 -> 20:05 - 24 mai)

Pour Aquauno Select (cod.): 8423

UTILISATION. Variations de la programmation. Changer la durée des arrosages.

La durée des arrosages peut être modifiée en cours d'arrosage ou dans l'intervalle entre deux arrosages. En cours d'arrosage, il est possible :

- d'augmenter la durée prédéfinie en tournant le sélecteur « minutes » (durée). Noter que la variation se répercute immédiatement.

EXEMPLE : à 20:00 vous désirez diminuer de 10 à 5 minutes la durée d'un arrosage en cours depuis déjà 7 minutes.

1

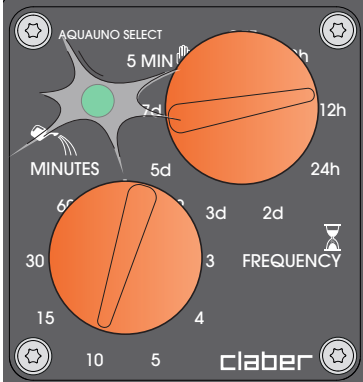

(es.: 20:00 - 24 mai)

2



20:07
(es.: 20:07 - 24 mai)

3

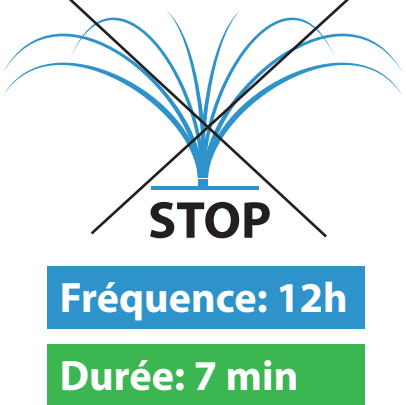

STOP

Fréquence: 12h
Durée: 7 min

L'arrosage cesse dès la rotation du sélecteur. L'arrosage suivant durera 5 minutes.

(es.: 20:00 -> 20:05 - 24 mai)

Pour Aquauno Select (cod.): 8423

NETTOYAGE ET ENTRETIEN. Laver le filtre au début de chaque saison et le contrôler périodiquement.
1 - Fermer le robinet et desserrer la bague de serrage en la tournant dans le sens inverse des aiguilles d'une montre.
2 - Dévisser la bague de la prise 3/4 » du robinet en la tournant dans le sens des aiguilles d'une montre.
3 - Déposer le filtre.
4 - Rincer le filtre sous l'eau courante. Après le nettoyage, remonter le tout.

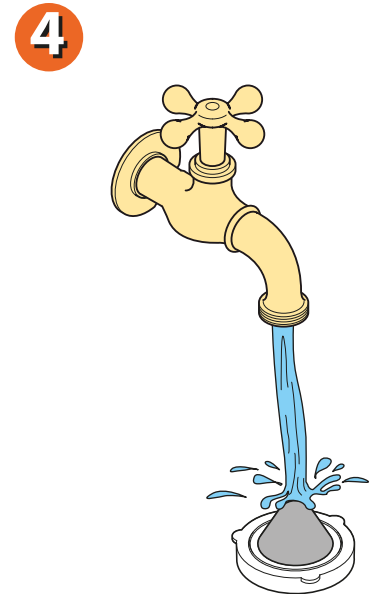
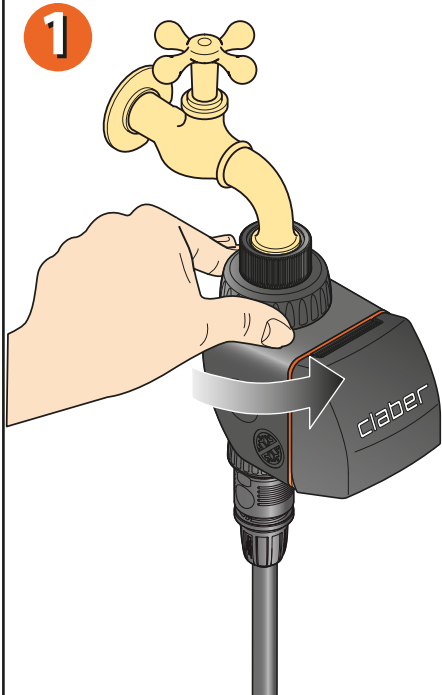

Pour Aquauno Select (cod.): 8423

NETTOYAGE ET ENTRETIEN. En période hivernale et/ou d'inutilisation, il faut toujours ranger le programmeur dans un endroit sec avec une température non inférieure à 3 °C et enlever la pile.

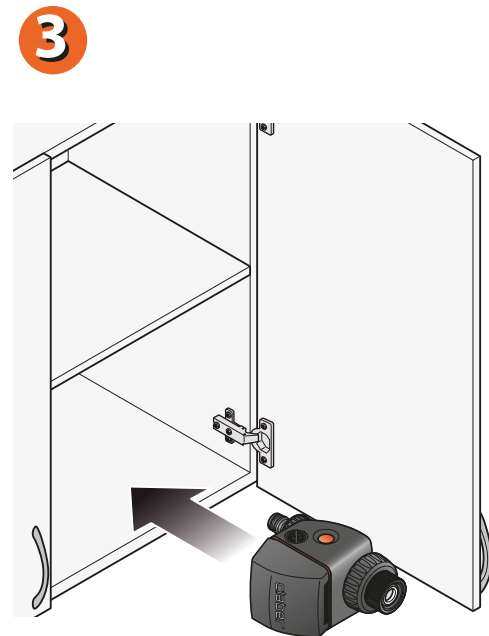
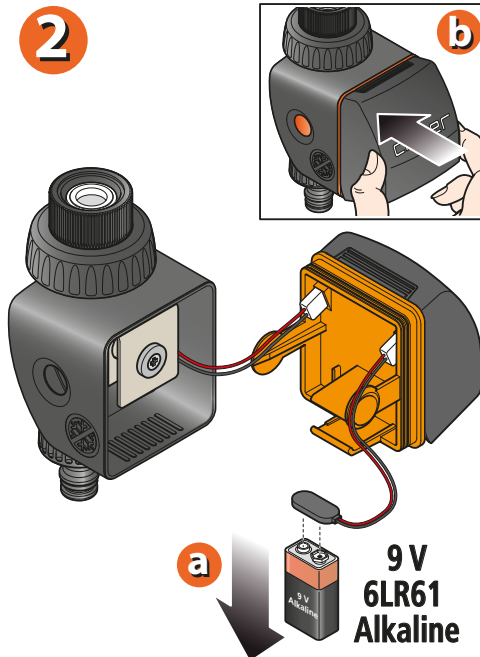
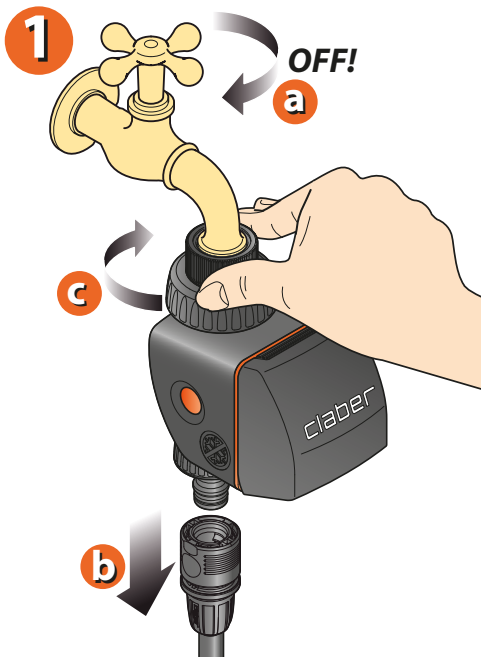

Pour Aquauno Select (cod.): 8423

Pour plus d'informations, consultez le manuel d'instructions contenu dans l'emballage.