



Manuel d'utilisation du programmateur ESP-TM2



Introduction 2

- Bienvenue chez Rain Bird..... 2
- Caractéristiques du programmateur 2

Installation 2

- Installation du programmateur..... 2
- Câblage 3
 - Connexion des vannes.....3
 - Connexion de la vanne maîtresse (facultatif).....3
 - Connexion d'un relais de démarrage de pompe (facultatif).....3
 - Connexion de la sonde de pluie/gel (facultatif)....4
 - Connexion des fils personnalisés (facultatif).....4

Commandes et indicateurs..... 5

Fonctions spéciales 5

Programmation de base..... 6

- Réglage de la date et de l'heure 6
- Configuration des heures de démarrage de l'arrosage 6
- Réglage des durées d'arrosage..... 6
- Réglage des jours d'arrosage 6
 - Jours personnalisés.....6

Options d'arrosage manuel 7

- Test de toutes les stations..... 7
- Activation d'une seule station 7
- Activation d'un seul programme 7

Fonctionnement normal..... 7

- AUTO RUN (DÉMARRAGE AUTO)..... 7
- OFF (ARRÊT)..... 7

Programmation avancée 8

- Jours pairs ou impairs 8
- Jours cycliques..... 8
- Sonde de pluie 8
- Ajustement saisonnier 8
- Suspension de l'arrosage 8
- Jours désactivés permanents 9

Options 9

- Bouton de réinitialisation 9
- Accessoires externes 9

Dépannage..... 10

- Problèmes d'arrosage 10
- Problèmes électriques 10

Introduction

Bienvenue chez Rain Bird

Merci d'avoir choisi le programmeur ESP-TM2 de Rain Bird. Dans ce manuel, vous trouverez des instructions pas à pas pour installer et utiliser l'ESP-TM2.



Caractéristiques du programmeur

Caractéristique	Description
Nombre maximal de stations	12
Stations simultanées	1 plus la vanne maîtresse
Heures de démarrage	4
Programmes	3
Cycles de programmation	Jours personnalisés, pairs, impairs et cycliques
Jours désactivés permanents	En fonction du programme
Contrôle de la vanne maîtresse	Activé/Désactivé en fonction de la station
Délai de pluie	Pris en charge
Sonde de pluie/gel	Prise en charge
Contrôle de la sonde de pluie	Global ou par station
Ajustement saisonnier	Global ou par programme
Activation manuelle des stations	Oui
Activation manuelle des programmes	Oui
Test manuel de toutes les stations	Oui
Changement de station	Oui
Détection de court-circuit	Oui
Délai entre les stations	Oui
Port accessoire	Oui (5 broches)
Enregistrer et restaurer les programmes	Oui

Installation

Installation du programmeur

- 1 Enfoncez une vis de fixation dans le mur, en laissant un espace de 3,2 mm (1/8 pouces) entre la tête de la vis et le mur (si nécessaire, utilisez les ancrages muraux fournis), comme indiqué.
- 2 Accrochez le programmeur à la vis de fixation par le biais du trou en poire qui se trouve sur sa partie arrière.

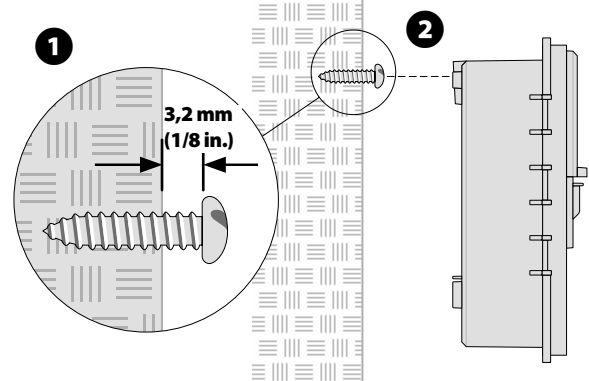

- 3 Retirez le couvercle du compartiment de câblage se trouvant en bas du programmeur, puis enfoncez une deuxième vis dans le mur par l'orifice du programmeur, comme indiqué.

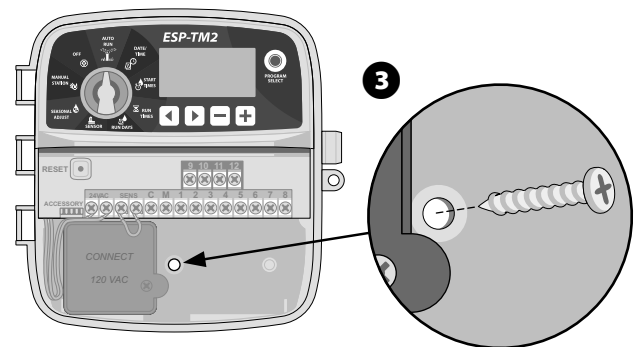

- REMARQUE :** Choisissez un emplacement approprié pour la fixation, à proximité d'une prise murale 120 VCA.

Câblage

Connexion des vannes

- 1 Faites passer tous les fils par l'ouverture située au fond de l'unité, ou par la trappe située à l'arrière de l'unité. Si vous le souhaitez, vous pouvez fixer le conduit, comme indiqué.
- 2 Branchez un seul fil entre chaque vanne et l'une des bornes de station numérotées (1-12) du programmeur, comme indiqué.
- 3 Branchez un fil neutre (C) à la borne neutre (C) du programmeur. Branchez ensuite le fil restant de chaque vanne au fil neutre, comme indiqué.

REMARQUE : Le programmeur ESP-TM2 prend en charge un seul solénoïde de vanne par borne de station.

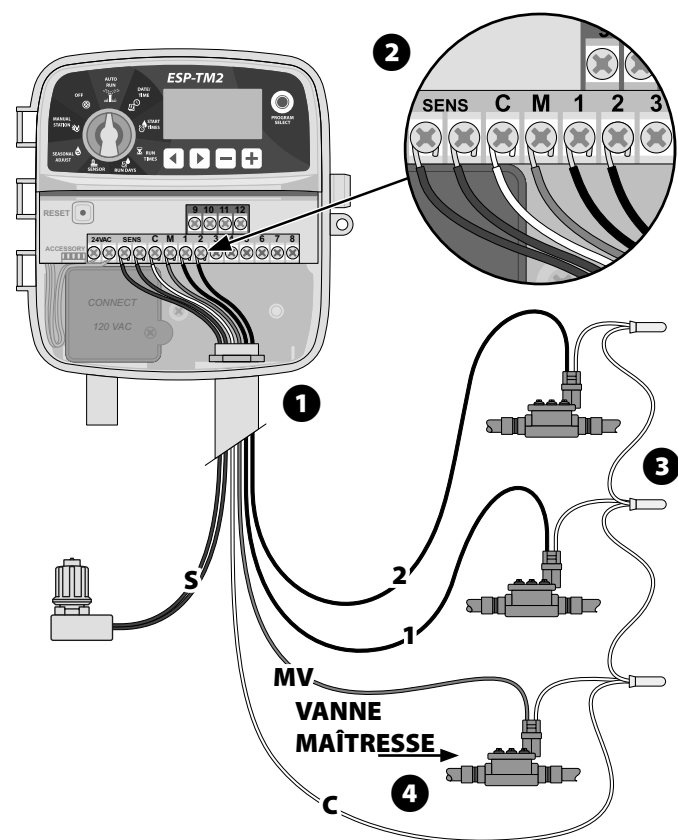

Connexion de la vanne maîtresse (facultatif)

- 4 Connectez un fil entre la vanne maîtresse (M) et la borne de vanne maîtresse (M) du programmeur. Connectez ensuite le fil restant de la vanne maîtresse au fil neutre, comme indiqué.

Connexion d'un relais de démarrage de pompe (facultatif)

L'ESP-TM2 peut contrôler un relais de démarrage de pompe, ceci afin d'activer et de désactiver la pompe selon les besoins.

- 1 Connectez un fil entre le relais de démarrage de pompe (PSR) et la borne de vanne maîtresse (M) du programmeur. Connectez ensuite un autre fil entre le relais de démarrage de pompe et le fil neutre, comme indiqué.
- 2 Pour éviter tout risque d'endommager la pompe, connectez un petit fil de raccordement entre les bornes inutilisées et la borne utilisée la plus proche, comme indiqué.

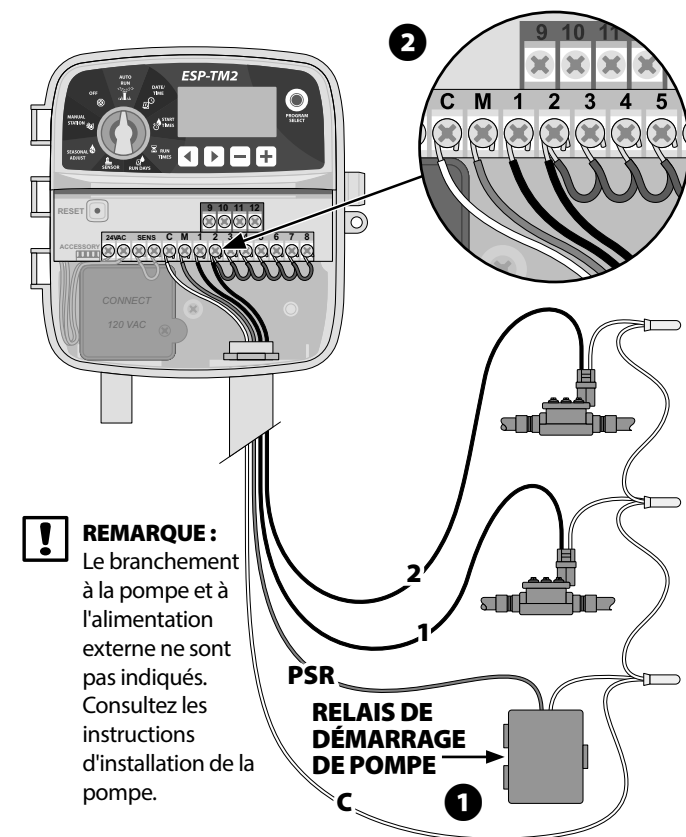

REMARQUE : Le branchement à la pompe et à l'alimentation externe ne sont pas indiqués. Consultez les instructions d'installation de la pompe.

REMARQUE : Le programmeur ESP-TM2 ne permet PAS d'alimenter une pompe. Le relais doit être branché conformément aux instructions du fabricant.

Seuls les modèles de relais de démarrage de pompe Rain Bird suivants sont compatibles avec l'ESP-TM2 :

Description	N° de modèle	Volts
Relais de pompe universel	PSR110IC	110V
Relais de pompe universel	PSR220IC	220V

Connexion de la sonde de pluie/gel (facultatif)

Le programmeur ESP-TM2 peut être paramétré pour obéir à une sonde de pluie ou l'ignorer.

Consultez la section Sonde de pluie, sous Programmation avancée.

- 1 Retirez le fil de raccordement jaune des bornes SENS du programmeur.
- 2 Connectez les deux fils de la sonde de pluie aux bornes SENS, comme indiqué.

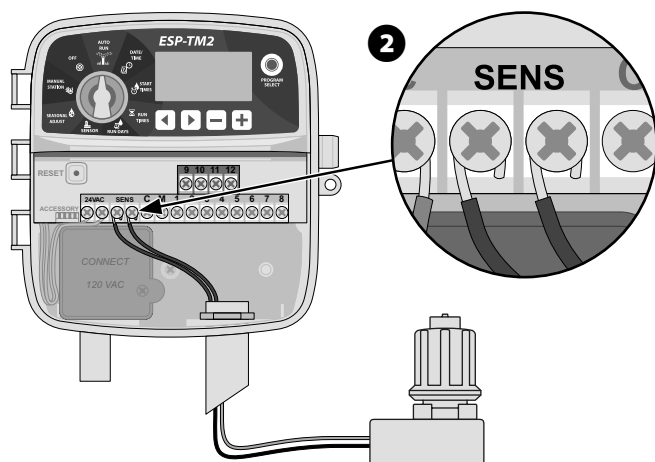

REMARQUE : Ne retirez le fil de raccordement jaune que si vous branchez une sonde de pluie.

REMARQUE : Les programmeurs Rain Bird sont uniquement compatibles avec les sondes de pluie normalement fermées.

REMARQUE : Pour les sondes de pluie/gel sans fil, consultez les instructions d'installation des sondes.

AVERTISSEMENT : Ne mettez pas l'appareil sous tension avant d'avoir effectué et vérifié tous les branchements.

Connexion des fils personnalisés (facultatif)

Si vous le souhaitez, vous pouvez retirer le câble d'alimentation 120 volts fourni et le remplacer par un câble personnalisé.

Pour retirer le câble d'alimentation installé d'usine et brancher un câble personnalisé :

- 1 Assurez-vous que l'alimentation CA est débranchée.
- 2 Retirez le couvercle de la boîte de jonction du programmeur et débranchez le câble d'alimentation de l'unité.
- 3 Retirez le câble d'alimentation installé d'usine en desserrant les 2 vis qui maintiennent la barre serre-câble métallique, comme indiqué.
- 4 Branchez les câbles d'alimentation externes à l'aide des capuchons de connexion, puis resserrez les 2 vis de la barre serre-câble métallique.

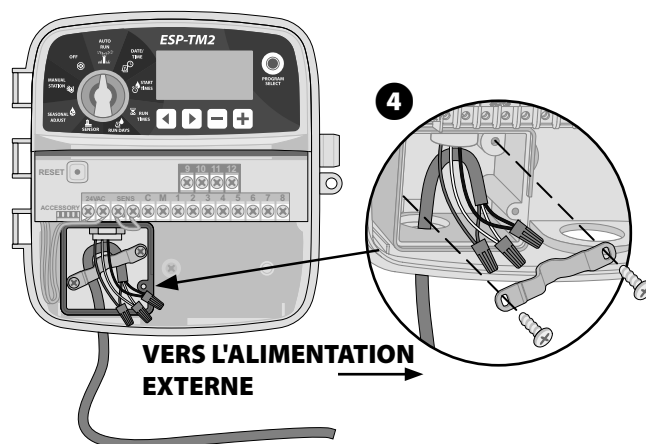

Câblage de l'alimentation (120 VCA)

Fil noir d'alimentation (tension) sur le fil noir du transformateur

Fil blanc d'alimentation (neutre) sur le fil blanc du transformateur

Fil vert d'alimentation (terre) sur le fil vert ou vert-jaune du transformateur

- 5 Vérifiez que toutes les connexions soient correctes, puis remettez le couvercle de la boîte de jonction.

ATTENTION : Vous devez refixer la barre serre-câble pour que l'unité fonctionne correctement.

AVERTISSEMENT : NE METTEZ PAS l'appareil sous tension avant d'avoir effectué et vérifié tous les branchements.

Commandes et indicateurs

Tournez la roue pour sélectionner les fonctions de programmation.

OFF (ARRÊT)

Désactive l'arrosage automatique.

MANUAL STATION (ARROSAGE MANUEL STATION)

Commencez à arroser immédiatement une station ou toutes les stations.

SEASONAL ADJUST (AJUSTEMENT SAISONNIER)

Ajustez les durées d'arrosage entre 5 % et 200 %.

SENSOR (SONDE)

Paramétrez le programmeur pour obéir à une sonde de pluie ou l'ignorer.

AUTO RUN (DÉMARRAGE AUTO)

L'arrosage s'effectue automatiquement.

DATE/TIME (DATE/HEURE)

Configurez la date et l'heure.

BOUTON PROGRAM SELECT (SÉLECTION DU PROGRAMME)

Sélectionnez le programme A, B ou C.

BOUTONS - / +

Ajustez les paramètres du programme.

BOUTONS PRÉCÉDENT/ SUIVANT

Sélectionnez les options de programmation.

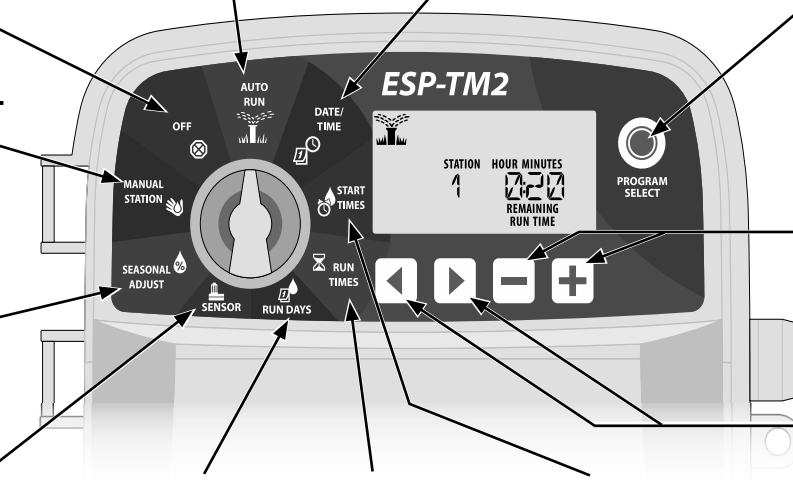

RUN DAYS (JOURS D'ARROSAGE)

Paramétrez les options de jour d'arrosage pour chaque programme.

RUN TIMES (DURÉES D'ARROSAGE)

Paramétrez les durées d'arrosage pour chaque programme.

START TIMES (HEURES DE DÉMARRAGE)

Paramétrez jusqu'à 4 heures de démarrage par programme.

Fonctions spéciales

- Tournez la roue jusqu'à la position voulue.
- Maintenez enfoncés ◀ et ▶ en même temps.

PARAMÉTRER LE DÉLAI ENTRE CHAQUE STATION

Le délai de station (entre 1 seconde et 9 heures) permet de veiller à ce qu'une vanne se ferme complètement avant que la suivante s'ouvre.

RÉTABLIR LES PARAMÈTRES PAR DÉFAUT

Toutes les planifications programmées seront effacées.

PARAMÉTRER LE CONTOURNEMENT DE LA SONDE DE PLUIE EN FONCTION DES STATIONS

Indique à une station d'obéir à une sonde de pluie ou de l'ignorer.

ENREGISTRER LA PROGRAMMATION

RESTAURER LA PROGRAMMATION

PARAMÉTRER LA VANNE MAÎTRESSE EN FONCTION DES STATIONS

Permet à une station d'être contrôlée par une vanne maîtresse ou un relais de démarrage de pompe.

PARAMÉTRER UN ARROSAGE PAIR, IMPAIR OU CYCLIQUE

Consultez Programmation avancée.

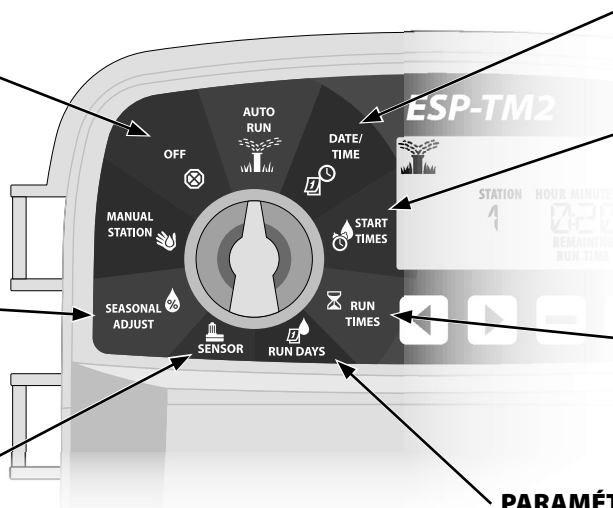

Programmation de base

1 Réglage de la date et de l'heure

 Tournez la roue jusqu'à **DATE/TIME** (DATE/HEURE).

- Appuyez sur ◀ ou ▶ pour sélectionner le paramètre à modifier.
- Appuyez sur – ou + pour sélectionner la valeur du paramètre.
- Maintenez enfoncé – ou + pour accélérer les ajustements.

Pour modifier le format horaire (12 heures ou 24 heures) :

- Quand **MINUTES** clignote, appuyez sur ▶.
- Appuyez sur – ou + pour sélectionner le format horaire voulu, puis appuyez sur ▶ pour retourner au réglage de l'heure.

2 Configuration des heures de démarrage de l'arrosage

Il est possible de paramétrer jusqu'à quatre heures de démarrage pour chaque programme.

 Tournez la roue jusqu'à la position **START TIMES** (HEURES DE DÉMARRAGE).

- Appuyez sur **Program Select** (Sélection du programme) afin de choisir le programme voulu (si nécessaire).
- Appuyez sur ◀ ou ▶ pour choisir une heure de démarrage.
- Appuyez sur – ou + afin de paramétrer l'heure de démarrage sélectionnée (assurez-vous que le paramètre AM/PM est correct).
- Appuyez sur ▶ afin de paramétrer des heures de démarrage supplémentaires.

3 Réglage des durées d'arrosage

Les durées d'arrosage peuvent aller d'une minute à six heures.

 Tournez la roue jusqu'à la position **RUN TIMES** (DURÉES D'ARROSAGE).

- Appuyez sur **Program Select** (Sélection du programme) afin de choisir le programme voulu (si nécessaire).
- Appuyez sur ◀ ou ▶ pour sélectionner une station.
- Appuyez sur – ou + afin de paramétrer la durée d'arrosage de la station sélectionnée.
- Appuyez sur ▶ afin de paramétrer des durées d'arrosage supplémentaires.

4 Réglage des jours d'arrosage

Jours personnalisés

Paramétrez l'arrosage pour qu'il s'effectue certains jours de la semaine.

 Tournez la roue jusqu'à la position **RUN DAYS** (JOURS D'ARROSAGE).

- Appuyez sur **Program Select** (Sélection du programme) afin de choisir le programme voulu (si nécessaire).
- Appuyez sur – ou + afin de paramétrer le jour sélectionné (clignotant) sur **ON** (MARCHE) ou **OFF** (ARRÊT), et passer automatiquement au jour suivant.
- Vous pouvez appuyer sur ◀ ou ▶ à tout moment pour faire passer le curseur au jour précédent ou suivant.

 **ATTENTION :** Si dimanche est sélectionné, ▶ activera le mode d'arrosage cyclique (consultez la section Programmation avancée). Si vous ne le souhaitez pas, appuyez sur le bouton ◀ pour retourner à l'arrosage à des jours personnalisés.

Options d'arrosage manuel

Test de toutes les stations

Lancez immédiatement l'arrosage pour toutes les stations programmées.

 Tournez la roue jusqu'à la position **MANUAL STATION** (ARROSAGE MANUEL STATION).

- Appuyez sur **-** ou **+** afin de paramétrer une durée d'arrosage.
- Maintenez enfoncé **▶** ou tournez la roue jusqu'à **AUTO RUN** (DÉMARRAGE AUTO) pour lancer le test manuel des stations.

Activation d'une seule station

Lancez immédiatement l'arrosage d'une seule station.

 Tournez la roue jusqu'à la position **MANUAL STATION** (ARROSAGE MANUEL STATION).

- Appuyez sur **▶** pour afficher l'écran MANUAL STATION (ARROSAGE MANUEL STATION).
- Appuyez sur **◀** ou **▶** pour sélectionner une station.
- Appuyez sur **-** ou **+** afin de paramétrer une durée d'arrosage.
- Maintenez enfoncé **▶** ou tournez la roue jusqu'à **AUTO RUN** (DÉMARRAGE AUTO) pour activer la station sélectionnée.

Activation d'un seul programme

Lancez immédiatement l'arrosage pour un seul programme.

 Tournez la roue jusqu'à la position **AUTO RUN** (DÉMARRAGE AUTO).

- Appuyez sur **Program Select** (Sélection du programme) afin de choisir le programme voulu (si nécessaire).
- Maintenez enfoncé **▶** pour lancer le programme sélectionné.

Lors de l'arrosage manuel :

L'écran affiche un symbole clignotant en forme d'arroiseur, Station Number (le numéro de la station ou du programme actif), ainsi que Remaining Run Time (la durée d'arrosage restante).

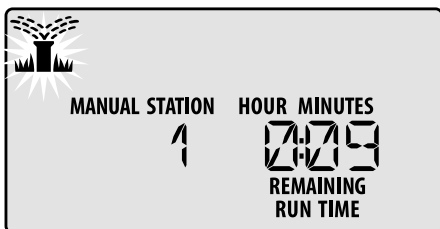

- Pour annuler l'arrosage manuel, tournez la roue jusqu'à **OFF** (ARRÊT) pendant trois secondes, jusqu'à ce que l'écran affiche OFF (ARRÊT).

Fonctionnement normal

AUTO RUN (DÉMARRAGE AUTO)

Pendant l'arrosage, l'écran affiche un symbole clignotant en forme d'arroiseur, le programme en cours, ainsi que Remaining Run Time (la durée d'arrosage restante).

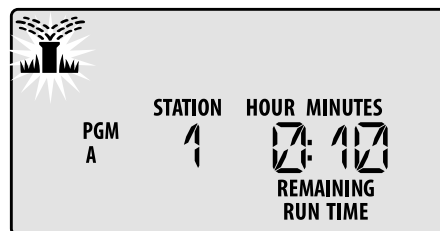

OFF (ARRÊT)

Tournez la roue jusqu'à  **OFF** (ARRÊT) afin d'arrêter l'arrosage automatique ou d'annuler immédiatement tous les arrosages en cours.

 **ATTENTION :** L'arrosage ne s'effectuera PAS si le programmeur reste en mode **OFF** (ARRÊT).

Programmation avancée

Jours pairs ou impairs

Paramétrez l'arrosage pour qu'il s'effectue tous les jours **PAIRS** ou **IMPAIRS**.

 Tournez la roue jusqu'à la position **RUN DAYS** (JOURS D'ARROSAGE).

- Appuyez sur **Program Select** (Sélection du programme) afin de choisir le programme voulu (si nécessaire).
- Maintenez enfoncés ◀ et ▶ en même temps jusqu'à ce que **IMPAIR** ou **PAIR** s'affiche.

Jours cycliques

Paramétrez l'arrosage pour qu'il s'effectue à des intervalles spécifiques, par exemple tous les 2 jours, ou tous les 3 jours, etc.

 Tournez la roue jusqu'à la position **RUN DAYS** (JOURS D'ARROSAGE).

- Appuyez sur **Program Select** (Sélection du programme) afin de choisir le programme voulu (si nécessaire).
- Sur l'écran des **jours personnalisés**, appuyez sur ▶ jusqu'à ce que l'écran **cyclique** s'affiche, après SUN (DIMANCHE).
- Appuyez sur — ou + afin de régler le paramètre DAY CYCLE (PLAGE DE JOURS) voulu, puis appuyez sur ▶.
- Appuyez sur — ou + afin de régler le paramètre DAYS REMAINING (JOURS RESTANTS) avant le début du cycle. Le jour d'arrosage suivant s'actualise sur l'écran pour indiquer le jour auquel l'arrosage commencera, comme indiqué.

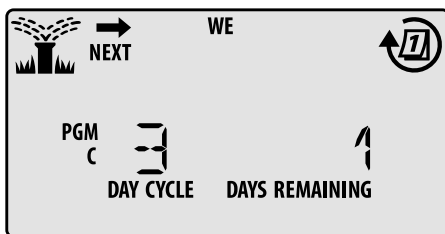

Sonde de pluie

Paramétrez le programmeur pour obéir à une sonde de pluie ou l'ignorer.

Lorsque le paramètre est **ACTIF**, l'arrosage automatique sera interrompu si de la pluie est détectée. Lorsque le paramètre est **IGNORER**, tous les programmes ignoreront la sonde de pluie.

 Tournez la roue jusqu'à **SENSOR** (SONDE).

- Appuyez sur — ou + pour sélectionner **ACTIF** ou **IGNORER**.

 **REMARQUE :** Consultez **Fonctions spéciales** afin de paramétrer le contournement de la sonde de pluie en fonction des stations.

Ajustement saisonnier

Augmentez ou réduisez les durées d'arrosage des programmes en fonction d'un pourcentage donné (5 % à 200 %).

Exemple : Si l'ajustement saisonnier est réglé sur 100 % et que la durée d'arrosage de la station est programmée pour 10 minutes, la station arrosera pendant 10 minutes. Si l'ajustement saisonnier est réglé sur 50 %, la station arrosera pendant 5 minutes.

 Tournez la roue jusqu'à la position **SEASONAL ADJUST** (AJUSTEMENT SAISONNIER).

- Appuyez sur — ou + pour augmenter ou réduire le paramètre de pourcentage global.
- Pour ajuster un programme en particulier, appuyez sur **Program Select** (Sélection du programme) afin de choisir le programme voulu (si nécessaire).

Suspension de l'arrosage

Différez l'arrosage jusqu'à une période de 14 jours.

 Tournez la roue jusqu'à **AUTO RUN** (DÉMARRAGE AUTO), puis maintenez enfoncé +

- Appuyez sur — ou + afin de régler le paramètre DAYS REMAINING (JOURS RESTANTS). Le jour d'arrosage suivant s'actualise sur l'écran pour indiquer le jour auquel l'arrosage reprendra.

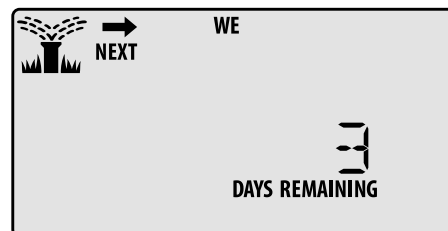

- Pour annuler une suspension de l'arrosage, paramétrez DAYS REMAINING (JOURS RESTANTS) sur 0.

 **REMARQUE :** Quand le délai expire, l'arrosage automatique reprend comme prévu.

Jours désactivés permanents

Empêchez l'arrosage certains jours de la semaine (pour la programmation paire, impaire ou cyclique uniquement).

 Tournez la roue jusqu'à la position **RUN DAYS** (JOURS D'ARROSAGE).

- Appuyez sur **Program Select** (Sélection du programme) afin de choisir le programme voulu (si nécessaire).
- Maintenez enfoncé **Program Select** (Sélection du programme).
- Appuyez sur **—** afin de paramétrer le jour sélectionné (clignotant) en tant que jour désactivé permanent, ou appuyez sur **+** pour que le jour reste **actif**.



Options

Bouton de réinitialisation

Si le programmeur ne fonctionne pas correctement, vous pouvez essayer d'appuyer sur RESET (RÉINITIALISER).

- Insérez un outil fin, comme un trombone, dans l'orifice d'accès et appuyez jusqu'à ce que le programmeur se réinitialise. Toutes les planifications d'arrosage programmées resteront stockées en mémoire.

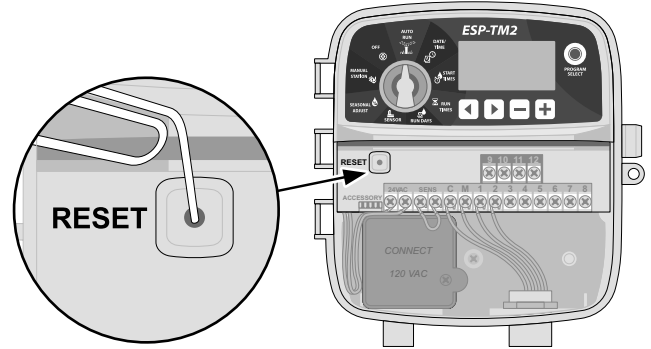

Accessoires externes

Un port accessoire à 5 broches est disponible pour les appareils externes approuvés par Rain Bird.

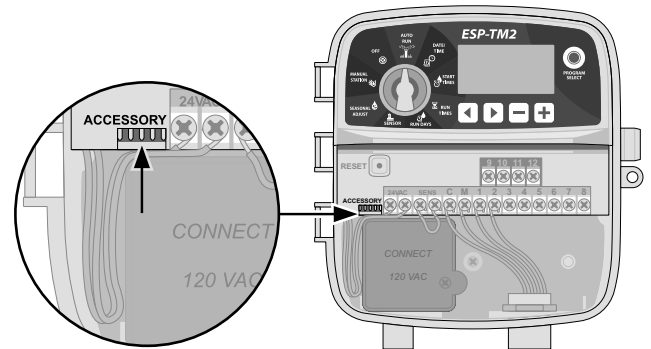

Problèmes d'arrosage

Problème	Cause possible	Solution possible
L'icône d'arrosage sur l'écran clignote, mais le système n'arrose pas.	Problème d'alimentation en eau.	Assurez-vous que l'accès à la conduite d'eau principale n'est pas interrompu et que les autres conduites d'eau sont ouvertes et fonctionnent.
	Des câbles sont débranchés, mal branchés ou endommagés.	Assurez-vous que les câbles sont bien branchés au programmeur et sur le terrain. Assurez-vous que le matériel est en bon état, et remplacez-le si nécessaire. Vérifiez les connexions des fils et remplacez-les si nécessaire par des connecteurs sertis étanches.
L'arrosage automatique et/ou manuel ne démarre pas.	La sonde de pluie connectée est peut-être activée.	Laissez sécher la sonde de pluie ou déconnectez-la du bloc de jonction du programmeur et remplacez-la par un fil de raccordement reliant les 2 bornes SENS.
	Il se peut que le fil de raccordement reliant les deux bornes SENS soit absent ou endommagé.	Entre les deux bornes SENS du bloc de jonction du programmeur, placez un fil de raccordement court de section 14 à 18.
	La vanne solénoïde ou maîtresse est en court-circuit.	Vérifiez la présence d'un message de court-circuit sur l'écran. Corrigez le problème de branchement. Effacez le message en testant l'arrosage au niveau de la vanne en court-circuit ou en appuyant sur le bouton ►.
Arrosage excessif	Il peut arriver que plusieurs heures de démarrage aient été accidentellement paramétrées pour certains programmes	Les programmes (A, B ou C) n'ont besoin que d'une seule heure de démarrage pour fonctionner. Les vannes n'ont pas besoin d'heures de démarrage distinctes.

Problèmes électriques

Problème	Cause possible	Solution possible
L'écran n'affiche rien.	Le programmeur n'est pas alimenté.	Vérifiez que l'alimentation principale en courant alternatif soit correctement branchée ou connectée et qu'elle fonctionne correctement.
		Assurez-vous que les fils d'alimentation orange sont branchés aux bornes 24 VCA du programmeur.
L'écran est bloqué et le programmeur n'accepte aucune programmation.	Il se peut qu'une surtension électrique ait interféré avec les composants électroniques du programmeur.	Débranchez le programmeur pendant 2 minutes, puis rebranchez-le. S'il n'y a pas de détérioration permanente, le programmeur devrait accepter les programmations et fonctionner de nouveau normalement.
		Appuyez sur le bouton RESET (RÉINITIALISER) et relâchez-le.

Informations sur la sécurité



AVERTISSEMENT : Cet appareil n'est pas conçu pour être utilisé par des personnes (notamment des enfants) aux capacités physiques, sensorielles ou mentales réduites, ou qui manquent d'expérience et de connaissances, sauf si une personne responsable de leur sécurité les supervise ou leur donne des instructions concernant l'utilisation de l'appareil. Il est indispensable de surveiller les enfants pour s'assurer qu'ils ne s'amuse pas avec l'appareil.



AVERTISSEMENT : Il convient de prendre des précautions particulières lorsque des fils de vannes (aussi appelés fils de station ou solénoïdes) se trouvent à proximité d'autres fils, ou partagent un conduit avec eux, par exemple dans le cas des fils servant à l'éclairage d'espace vert, à des systèmes "basse tension" ou à des alimentations "haute tension".

Séparez et isolez soigneusement tous les conducteurs, en prenant soin de ne pas endommager l'isolation des fils lors de l'installation. Un "court-circuit" (contact) électrique entre les fils des vannes et une autre source d'alimentation peut endommager le programmeur et provoquer un incendie.



AVERTISSEMENT : Toutes les connexions électriques et le câblage doivent être conformes aux normes locales de construction. Certaines normes locales exigent que seul un électricien agréé ou certifié puisse installer l'alimentation. Le programmeur ne doit être installé que par un professionnel. Consultez vos normes de construction locales pour plus d'informations.



ATTENTION : Utilisez uniquement des accessoires approuvés par Rain Bird. Les appareils non approuvés peuvent endommager le programmeur et annuler la garantie. Vous trouverez une liste d'appareils compatibles à l'adresse : www.rainbird.com

Mise au rebut des déchets électroniques



Conformément à la directive européenne 2002/96/CE et à l'EURONORM EN50419:2005, cet appareil ne doit pas être mis au rebut avec les déchets domestiques. Cet appareil doit faire l'objet d'une mise au rebut sélective appropriée afin de le recycler.



REMARQUE : La date et l'heure sont conservées par une pile au lithium qui doit être mise au rebut conformément aux réglementations locales.

Vous avez des questions?

Scannez le code QR pour vous rendre à l'adresse www.rainbird.com/esptm2, où vous trouverez de l'aide pour paramétrer et utiliser le programmeur ESP-TM2 Rain Bird. Appelez sans frais l'assistance technique de Rain Bird au **1-800-724-6247** (États-Unis et Canada uniquement)

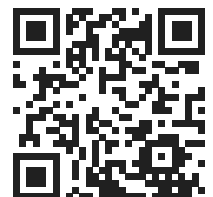



FCC Part 15

This equipment has been tested and found to comply with the limits for a Class B digital device, pursuant to Part 15 of the FCC Rules. These limits are designed to provide reasonable protection against harmful interference in a residential installation. This equipment generates, uses, and can radiate radio frequency energy and, if not installed and used in accordance with the instructions, may cause harmful interference to radio communications. However, there is no guarantee that interference will not occur in a particular installation. If the equipment does cause harmful interference to radio or television reception, which can be determined by turning the equipment off and on, the user is encouraged to try to correct the interference by the following measures:

- Reorient or relocate the receiving antenna.
- Increase the separation between the equipment and receiver.
- Connect the equipment into an outlet on a circuit different from that to which the receiver is connected.
- Consult the dealer or an experienced radio/TV technician for help.
- Changes or modifications not expressly approved by Rain Bird Corporation could void the user's authority to operate the equipment. This product was FCC certified under test conditions that included the use of shielded I/O cables and connectors between system components. To be in compliance with FCC regulations, the user must use shielded cables and connectors and install them properly.
- This class B digital apparatus meets all requirements of the Canadian Interference Causing Equipment Regulations.
Cet appareil Numérique de la classe B respecte toutes les exigences du Règlement sur le matériel brouilleur du Canada.

Rain Bird Corporation
970 W. Sierra Madre
Azusa, CA 91702
USA
Tel.: (626) 963-9311

Rain Bird International, Inc.
145 North Grand Avenue
Glendora, CA 91741
USA
Tel.: (626) 963-9311

Rain Bird Europe
900, rue Ampère, B.P. 72000
13792 Aix en Provence
CEDEX 3 FRANCE
Tel.: (33) 4 42 24 44 61

**Technical Services for
U.S. and Canada only:**
1 (800) RAINBIRD

© 2016 Rain Bird Corporation
® Registered trademark of Rain Bird Corporation

www.rainbird.com www.rainbird.eu

690299-01 Rev.05/16